



# IMPRESSA E70/75

## Bedienungsanleitung



Art. Nr. 62564

IMPRESSA

## Legende:

- **DISPLAY** DISPLAYANZEIGE: dient als Information.
- **DISPLAY** **DISPLAYANZEIGE**: Führen Sie die angezeigten Meldungen aus.



= Hinweis



= Wichtig



= Tipp



Fig. 1



Fig. 2



Fig. 3

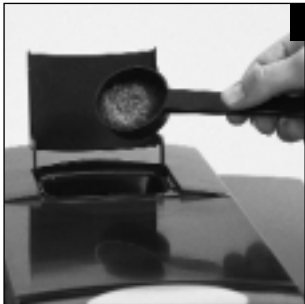

Fig. 4

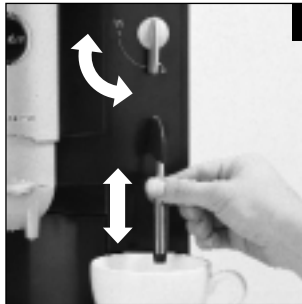

Fig. 5

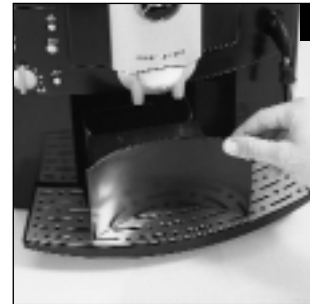

Fig. 6



Fig. 7

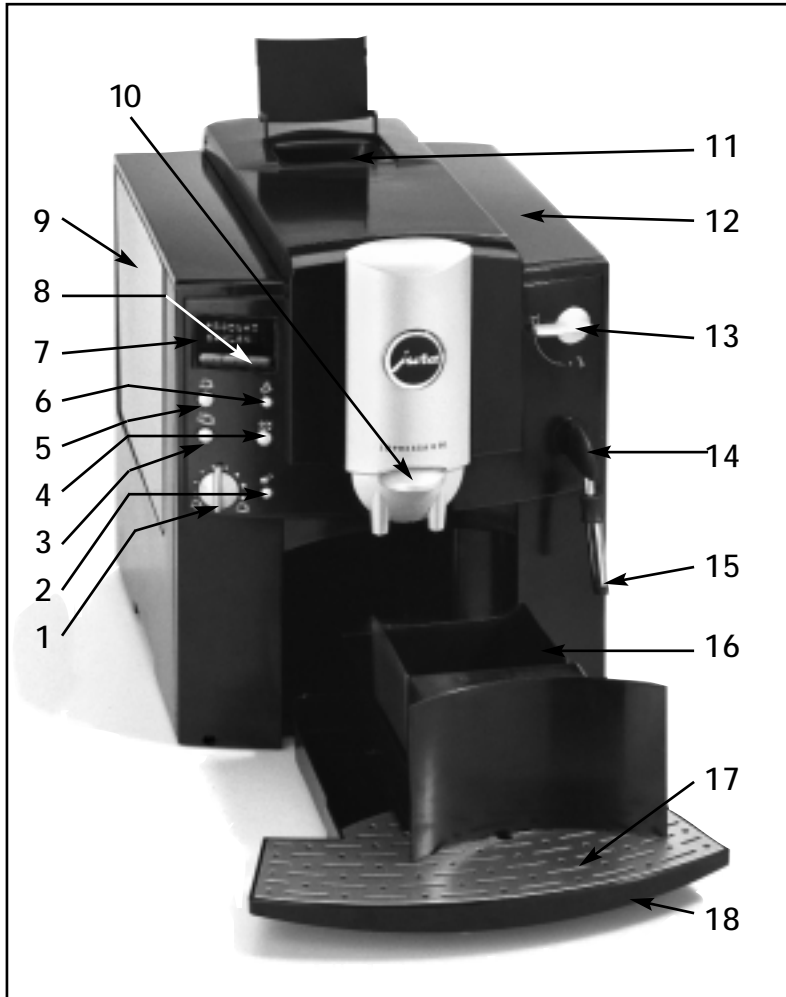

Fig. 8



Fig. 9

## Bedienungselemente Jura Impressa E70/75



1. Drehknopf Wassermenge
2. Wahltaste Pulverkaffee
3. Bezugstaste 2 Tassen
4. Spültaste/Reinigen/Entkalken
5. Bezugstaste 1 Tasse
6. Betriebstaste EIN/AUS
7. Display - Dialogsystem
8. Taste P
- 8a. Taste ◀
- 8b. Taste ▶
9. Wassertank mit Tragegriff
10. Höhenverstellbarer Kaffeeauslauf
11. Einfülltrichter Pulverkaffee
12. Abdeckung Bohnenbehälter
13. Dampf-/Heisswasser Drehknopf
14. Schwenkbare Auslaufrohr für Heisswasser/Dampf
15. Aufschäumhilfe
16. Tresterbehälter
17. Tropfgitter
18. Tropfschale



# Inhaltsverzeichnis

## Jura Impressa E70/75

1. Gerätebeschreibung.....	Seite 6	11.2 Programmierung Wasserhärte.....	Seite 11
2. Sicherheitsvorschriften.....	Seite 6	11.3 Programmierung Aroma.....	Seite 11
2.1 Warnhinweise.....	Seite 6	11.4 Programmierung automatische	
2.2 Vorsichtsmassnahmen.....	Seite 6	Ausschaltzeit.....	Seite 11
3. Vorbereiten des Gerätes.....	Seite 7	11.5 Abrufbarer Tassenzähler.....	Seite 11
3.1 Kontrolle Netzspannung.....	Seite 7	11.6 Programmierung Sprache.....	Seite 12
3.2 Kontrolle Elektro-Sicherung.....	Seite 7	12. Wartung und Pflege.....	Seite 12
3.3 Wassertank füllen.....	Seite 7	12.1 Wasser füllen.....	Seite 12
3.4 Kaffeebohnen füllen.....	Seite 7	12.2 Trester leeren.....	Seite 12
3.5 Einstellung Mahlwerk.....	Seite 7	12.3 Tropfschale fehlt.....	Seite 12
3.6 Einstellung Wasserhärte.....	Seite 7	12.4 Bohnen füllen.....	Seite 12
4. Erste Inbetriebnahme.....	Seite 8	12.5 Gerät reinigen.....	Seite 12
4.1 System mit Wasser füllen.....	Seite 8	12.6 Gerät verkalkt.....	Seite 12
5. Gerät spülen.....	Seite 8	12.7 Verwendung von Claris Filterpatronen.....	Seite 13
6. Einstellung Wassermenge.....	Seite 8	12.8 Filter einsetzen.....	Seite 13
7. Bezug von Espresso/Kaffee normal.....	Seite 9	12.9 Filter wechseln.....	Seite 13
7.1 Bezug von Espresso/Kaffee stark.....	Seite 9	12.10 Allgemeine Reinigungshinweise.....	Seite 14
7.2 Bezug von Espresso/Kaffee extra.....	Seite 9	12.11 System entleeren.....	Seite 14
7.3 Bezug von Pulverkaffee.....	Seite 9	13. Reinigung.....	Seite 14
8. Bezug von Dampf.....	Seite 10	14. Entkalkung.....	Seite 15
8.1 Rückstellen auf Kaffeebereitschaft.....	Seite 10	15. Entsorgung.....	Seite 16
9. Bezug von Heisswasser.....	Seite 10	16. Tipps, für einen perfekten Kaffee.....	Seite 16
10. Gerät ausschalten.....	Seite 11	17. Meldungen.....	Seite 17
11. Programmierung.....	Seite 11	18. Probleme.....	Seite 18
11.1 Programmierung Filter.....	Seite 11	19. Rechtliche Hinweise.....	Seite 19
		20. Technische Daten.....	Seite 19

## Wichtige Hinweise für die Benutzerin/den Benutzer

Herzlichen Dank für den Kauf dieses Jura-Produktes.

Bevor Sie Ihr neues Gerät in Betrieb nehmen, lesen Sie bitte diese Bedienungsanleitung sorgfältig durch und bewahren Sie sie auf, um auch zukünftig nachschlagen zu können.

Sollten Sie weitere Informationen wünschen oder sollten besonders Probleme auftreten, die in dieser Bedienungsanleitung für Sie nicht ausführlich genug behandelt werden, dann fordern Sie bitte die benötigte Auskunft von Ihrem örtlichen Fachhändler oder direkt bei uns an.

### 1. Gerätebeschreibung

Dieser Espresso-/Kaffee-Vollautomat besticht durch seine Kompaktheit und bereitet auf Wunsch gleichzeitig 1 oder 2 Tassen Espresso/Kaffee in hervorragender Gastronomie-Qualität mit Schäumchen-Garantie zu. Das einzigartige Jura-Vorbrühverfahren (I.P.B.A.S®) sorgt für die Ausschöpfung des vollen Kaffeearomas. Das Gerät funktioniert auf Knopfdruck vollautomatisch. Bei der Kaffeestärke haben Sie die Wahl zwischen normal, stark und extra, je nach Geschmack. Das integrierte Mahlwerk mahlt die Bohnen in der erforderlichen Feinheit. Ein separater Einfülltrichter erlaubt die Verwendung zusätzlicher, vorgemahlener Kaffeesorten. Die Wassermenge ist individuell einstellbar. Elektronische Füllmengenkontrolle von Wassertank und Tresterbehälter vereinfachen die Bedienung. Integrierte Spül-, Reinigungs- und Entkalkungsprogramme erleichtern Wartung und Pflege.

## 2. Sicherheitsvorschriften

### 2.1 Warnhinweise

- Kinder erkennen die Gefahren nicht, die beim Umgang mit Elektrogeräten entstehen können; deshalb Kinder nie unbeaufsichtigt mit Elektrogeräten alleine lassen.
- Das Gerät darf nur von instruierten Personen betrieben werden.
- Nie ein defektes Gerät oder ein Gerät mit schadhafter Zuleitung in Betrieb nehmen.
- Tauchen Sie das Gerät nicht ins Wasser.

### 2.2 Vorsichtsmassnahmen

- Das Gerät nie Witterungseinflüssen (Regen, Schnee, Frost) aussetzen und auch nicht mit nassen Händen bedienen.
- Das Gerät auf eine stabile und waagrechte Ablage stellen. Nie auf heisse oder warme Flächen (Kochfelder) stellen. Wählen Sie einen für Kinder und Haustiere unzugänglichen Standort.
- Bei längerer Abwesenheit (Ferien etc.) immer den Netzstecker ziehen.
- Vor Reinigungsarbeiten immer zuerst den Netzstecker ziehen.
- Beim Herausziehen des Netzsteckers nie an der Zuleitung oder am Gerät selbst zerren.
- Nie das Gerät selber reparieren oder öffnen. Reparaturen dürfen nur von autorisierten Servicestellen mit Originalersatz- und Zubehörteilen durchgeführt werden.
- Das Gerät ist über eine Zuleitung mit dem Stromnetz verbunden. Achten Sie darauf, dass niemand über die Zuleitung stolpert und das Gerät herunterreißt. Kinder und Haustiere fernhalten.
- Stellen Sie das Gerät oder einzelne Geräteteile nie in den Geschirrspüler.
- Der Standort des Gerätes so wählen, dass eine gute Luftzirkulation erfolgen kann, um es vor Ueberhitzungen zu schützen.

### 3. Vorbereiten des Gerätes

#### 3.1 Kontrolle Netzspannung

Das Gerät ist werkseitig auf die richtige Netzspannung eingestellt. Kontrollieren Sie, ob Ihre Netzspannung mit den Angaben auf dem Typenschild auf der Unterseite des Gerätes übereinstimmt.

#### 3.2 Kontrolle Elektro-Sicherung

Das Gerät ist für eine Stromstärke von 10 Ampère bemessen. Kontrollieren Sie, ob die Elektrosicherung entsprechend ausgelegt ist.

#### 3.3 Wassertank füllen

- Entfernen Sie den Wassertank und spülen Sie ihn gut mit kaltem Leitungswasser aus (Fig. 1).
- Füllen Sie anschließend den Wassertank und setzen Sie ihn wieder ins Gerät ein. Achten Sie darauf, dass der Tank gut einrastet.

 Ausschliesslich frisches, kaltes Wasser nachfüllen. Nie mit Milch, Mineralwasser oder anderen Flüssigkeiten auffüllen. Wasser können Sie auch nachfüllen, ohne den Tank zu entfernen. Einfach die Abdeckung hochklappen und mit einem Gefäss von oben Wasser einfüllen und die Abdeckung wieder schliessen.

#### 3.4 Kaffeebohnen füllen

 Damit Sie lange Zeit Freude an Ihrem Gerät haben und um Reparaturausfälle zu vermeiden, beachten sie bitte, dass das Mahlwerk Ihrer Jura Kaffeemaschine nicht für Kaffeebohnen geeignet ist, welche während oder nach der Röstung mit Zusätzen (z.B. Zucker) behandelt wurden. Die Verwendung solcher Kaffeemischungen kann zu Beschädigungen am Mahlwerk führen. Daraus entstehende Reparaturkosten fallen nicht unter die Garantiebestimmungen.

- Klappen Sie die Abdeckung des Bohnenbehälters (12) auf.
- Entfernen Sie etwaige Verschmutzungen oder Fremdkörper, die sich im Bohnenbehälter befinden.
- Füllen Sie Kaffeebohnen in den Bohnenbehälter und schliessen Sie die Abdeckung wieder.

#### 3.5 Einstellung Mahlwerk

Sie haben die Möglichkeit, das Mahlwerk dem Röstgrad Ihres Kaffees anzupassen. Wir empfehlen Ihnen für;

eine helle Röstung → eine feinere Einstellung  
eine dunkle Röstung → eine gröbere Einstellung

- Öffnen Sie die Abdeckung des Bohnenbehälters (12).
- Zum Einstellen des Mahlgrades verstellen Sie den Drehknopf (Fig. 2) in die gewünschte Position.
- Sie haben folgende Möglichkeiten:
  - je kleiner die Punkte, desto feiner die Mahlung
  - je grösser die Punkte, desto gröber die Mahlung

 Der Mahlgrad darf nur bei laufendem Mahlwerk verstellt werden.

#### 3.6 Einstellung Wasserhärte

In dem Gerät wird Wasser erhitzt. Das führt zu einer gebrauchsbedingten Verkalkung, die automatisch angezeigt wird.

Das Gerät muss vor der ersten Inbetriebnahme auf die Härte des verwendeten Wassers eingestellt werden. Verwenden Sie dazu die beigelegten Teststäbchen.





 1° deutscher Härte entspricht 1,79° französischer Härte.



Das Gerät verfügt über 5 Härtestufen, die eingestellt werden können und die im Display während der Einstellung der Wasserhärte angezeigt werden.

Die Anzeigen auf dem Display bedeuten:

WASSER	
HÄRTE —	Wasserhärte-Funktion ausgeschaltet
WASSER	deutscher Wasserhärtegrad 1 – 7°
HÄRTE 1	franz. Wasserhärtegrad 1,79 – 12,53°
WASSER	deutscher Wasserhärtegrad 8 – 15°
HÄRTE 2	franz. Wasserhärtegrad 14,32 – 26,85°
WASSER	deutscher Wasserhärtegrad 16 – 23°
HÄRTE 3	franz. Wasserhärtegrad 28,64 – 41,14°
WASSER	deutscher Wasserhärtegrad 24 – 30°
HÄRTE 4	franz. Wasserhärtegrad 42,96 – 53,7°

Das Gerät ist vom Werk aus auf **WASSERHÄRTE 3** eingestellt. Diese Einstellung können Sie verändern. Gehen Sie dabei wie folgt vor:

- Ziehen Sie den Netzstecker mit der Zuleitung aus der Kabelbox an der Rückseite des Gerätes.
- Stecken Sie den Netzstecker ein.
- Schalten Sie das Gerät mit der Betriebstaste EIN/AUS  ein. Das Gerät stellt sich vollautomatisch auf die Startposition ein.
- **DISPLAY BITTE WARTEN**
- Drücken Sie die Taste P unter der Displayanzeige bis ein akustisches Signal ertönt.
- **DISPLAY FILTER NEIN**
- Drücken Sie die Taste  mehrmals nacheinander, bis folgende Meldung erscheint:
- **DISPLAY WASSERHÄRTE 3**
- Durch kurzes Drücken der Taste P ertönt ein akustisches Signal und der eingestellte Härtegrad blinkt.
- Durch Drücken der Tasten  und  können Sie nun den gewünschten Härtegrad einstellen.

- Wenn Sie die richtige Wasserhärte eingestellt haben, drücken Sie zur Bestätigung erneut die Taste P. Ein akustisches Signal ertönt.
- Drücken Sie die Taste  oder  bis folgende Meldung erscheint:
- **DISPLAY EXIT**
- Drücken Sie die Taste P um zurück zur Betriebsbereitschaft zu gelangen.

## 4. Erste Inbetriebnahme

### 4.1 System mit Wasser füllen

- Schalten Sie Ihr Gerät mit der Betriebstaste EIN/AUS  ein. Das Gerät stellt sich vollautomatisch auf die Startposition ein.
- Stellen Sie eine leere Tasse unter das schwenkbare Auslaufrohr (14).
- **DISPLAY BITTE WARTEN**
- **DISPLAY HAHN ÖFFNEN**
- **DISPLAY SYSTEM FÜLLT / BITTE WARTEN**  
Der Wasserfluss stoppt automatisch.
- **DISPLAY HAHN ZU**

## 5. Gerät Spülen

- **DISPLAY GERÄT SPÜLEN**
- Stellen Sie eine leere Tasse unter den höhenverstellbaren Kaffeeauslauf (10).
- Drücken Sie die Spültaste .

-  Ist das Gerät ausgeschaltet, und bereits abgekühlt, wird der Spülvorgang beim Einschalten verlangt. Beim Abschalten des Gerätes wird automatisch ein Spülvorgang ausgelöst.



## 6. Einstellung Wassermenge

Die Wassermenge kann mit dem Drehknopf (1) stufenlos dosiert werden. Die kleine Tasse bedeutet wenig Wasser für Espresso, die grosse Tasse bedeutet viel Wasser für Kaffee.

### ■ **DISPLAY** PRODUKT WÄHLEN

- Drehen Sie den Drehknopf Wassermenge in die Position, bis die gewünschte Menge Wasser auf dem Display erscheint.

30 ML – 90 ML ESPRESSO  
100 ML – 240 ML KAFFEE

- ➔ Die Angabe in ML ist ein Richtwert und kann von der effektiven Menge abweichen.

- 💡 Sie können die Wassermenge auch im laufenden Prozess ändern. Einfach den Drehknopf Wassermenge (1) auf mehr oder weniger ML stellen.

- ➔ Bei der Bezugstaste  verdoppelt das Gerät automatisch die Wassermenge und verteilt sie auf 2 Tassen.

## 7. Bezug von Espresso/Kaffee normal

- Schalten Sie Ihr Gerät mit der Bertiebstaste EIN/AUS  ein.

### ■ **DISPLAY** BITTE WARTEN

### ■ **DISPLAY** GERÄT SPÜLEN

Stellen Sie eine leere Tasse unter den höhenverstellbaren Kaffeeauslauf (10) und drücken Sie die Spültaste .

### ■ **DISPLAY** GERÄT SPÜLT

### ■ **DISPLAY** PRODUKT WÄHLEN

- Stellen Sie 1 Tasse bzw. 2 Tassen unter den höhenverstellbaren Kaffeeauslauf (10) und drücken Sie die gewünschte Bezugstaste. Das Vorbrühverfahren (I.P.B.A.S.®) feuchtet das Kaffeepulver an, unterbricht kurz das Auslaufen und beginnt dann mit dem eigentlichen Brühvorgang.

- ➔ Sie können den Bezug auch vorzeitig durch Drücken einer beliebigen Kaffeebezugstaste unterbrechen.

- 💡 Um ein hervorragendes Schäumchen zu erhalten, können Sie den höhenverstellbaren Kaffeeauslauf (10) individuell Ihren Fassengrößen anpassen (Fig. 3).

## 7.1 Bezug von Espresso/Kaffee stark

- Stellen Sie 1 Tasse unter den höhenverstellbaren Kaffeeauslauf (10) und drücken Sie die gewünschte Bezugstaste solange, bis folgende Meldung erscheint:

### ■ **DISPLAY** ESPRESSO STARK bzw. KAFFEE STARK

- ➔ Dieser Bezug von Espresso / Kaffee stark ist nur für 1 Tasse möglich.

## 7.2 Bezug von Espresso/Kaffee extra

- Stellen Sie 1 Tasse unter den höhenverstellbaren Kaffeeauslauf (10) und drücken Sie die gewünschte Bezugstaste solange, bis folgende Meldung erscheint:

### ■ **DISPLAY** ESPRESSO EXTRA bzw. KAFFEE EXTRA

- ! Dieser Bezug von Espresso / Kaffee extra ist nur beim Bezug von 1 Tasse möglich.

## 7.3 Bezug von Pulverkaffee

- Drücken Sie die Wahlstaste .



### ■ **DISPLAY** PULVER FÜLLEN

- Füllen Sie nun 1 oder 2 gestrichene Dosierlöffel vorgemahlene Kaffee in den Einfülltrichter für vorgemahlene Kaffeepulver (Fig. 4).

- Stellen Sie 1 Tasse bzw. 2 Tassen unter den höhenverstellbaren Kaffeeauslauf (10) und drücken die gewünschte Bezugstaste.

### ■ **DISPLAY** ESPRESSO PULVER bzw. KAFFEE PULVER



 Verwenden Sie nie wasserlöslichen Instant-Kaffee oder Schnellkaffee. Wir empfehlen Ihnen, immer nur Pulver von frisch gemahlene Kaffeebohnen oder vorgemahlene, vacuumverpackten Kaffee zu verwenden. Füllen Sie nie mehr als 2 Portionen Pulver ein. Der Einfüllschacht ist kein Vorratsbehälter. Achten Sie darauf, dass der Pulverkaffee den Sie verwenden nicht zu fein gemahlen ist. Dies kann zu Verstopfungen des Siebes führen und der Kaffee läuft dann nur tropfweise durch.

 Wenn die Bezugstaste  aus Versehen gedrückt wird, kann die Wahl durch drücken der Spültaste  wieder rückgängig gemacht werden. Ihr Gerät spült.

 Nach jedem Reinigungsprozess sollte der Einfülltrichter für 2. Kaffeesorte gereinigt werden.

## 8. Bezug von Dampf

Der Dampf kann zum Erhitzen von Flüssigkeiten sowie zum Aufschäumen von Milch für Cappuccino verwendet werden. Achten Sie darauf, dass beim Erhitzen von Flüssigkeit die Aufschäumhilfe (15) nach oben geschoben wird. Beim Aufschäumen von Flüssigkeit schieben Sie die Aufschäumhilfe nach unten (Fig. 5).

- Stellen Sie eine Tasse unter das schwenkbare Auslaufrohr (14).
- Tauchen Sie die Aufschäumhilfe (15) in die aufzuschäumende Milch oder die zu erhitzende Flüssigkeit und drehen Sie den Dampf-/Heisswasser Drehknopf (13) auf die Position  (Fig. 5).
- **DISPLAY** DAMPF → ← WASSER / PRODUKT WÄHLEN
- Drücken Sie die Taste .
- **DISPLAY** DAMPFBEZUG / BITTE WARTEN
- **DISPLAY** DAMPFBEZUG
- Wenn Sie die erforderliche Dampfmenge erreicht haben, drehen Sie den Dampf-/Heisswasser Drehknopf (13) zurück auf Position .

■ **DISPLAY** DAMPF BEREIT / PRODUKT WÄHLEN

■ Möchten Sie nun unmittelbar nach dem Dampfbezug einen Kaffee beziehen, gehen Sie vor wie unter Punkt 8.1 beschrieben.

 Die max. Bezugsdauer beträgt ca. 4 Minuten. Systembedingt tritt beim Aufschäumen zunächst etwas Wasser aus, das vor dem eigentlichen Dampfbezug abgelassen werden kann. Das gute Ergebnis, z.B. beim Milchaufschäumen, wird in keiner Weise beeinflusst.



 Beim Bezug von Dampf kann es anfänglich spritzen. Das schwenkbare Auslaufrohr wird heiss. Vermeiden Sie direkten Hautkontakt.

## 8.1 Rückstellen auf Kaffeebereitschaft

- Stellen Sie ein Gefäß unter das schwenkbare Auslaufrohr (14).
- **DISPLAY** DAMPF BEREIT / **PRODUKT WÄHLEN**
- Drücken Sie eine Bezugstaste.
- **DISPLAY** HAHN ÖFFNEN
- **DISPLAY** SYSTEM FÜLLT / BITTE WARTEN
- **DISPLAY** HAHN ZU

 Reinigen Sie das schwenkbare Auslaufrohr nach jedem Dampfbezug mit einem feuchten Lappen.

## 9. Bezug von Heisswasser

- Stellen Sie eine Tasse unter das schwenkbare Auslaufrohr (14) und drehen Sie den Dampf-/Heisswasser Drehknopf (13) auf das Symbol  (Fig. 5).
- **DISPLAY** DAMPF → ← WASSER / PRODUKT WÄHLEN
- Drücken Sie die Taste .
- **DISPLAY** WASSERBEZUG

- Wenn Sie die erforderliche Menge Heisswasser erreicht haben, drehen Sie den Dampf-/Heisswasser Drehknopf (13) zurück auf Position .
- **DISPLAY** PRODUKT WÄHLEN

 Beim Bezug von Wasser kann es anfänglich spritzen. Das schwenkbare Auslaufrohr wird heiss. Vermeiden Sie direkten Hautkontakt.

## 10. Gerät ausschalten

Beim Ausschalten des Gerätes läuft automatisch noch einmal ein Spülvorgang ab. Stellen Sie deshalb ein leeres Gefäss unter den Kaffeeauslauf und drücken Sie die Betriebstaste EIN/AUS .

Nachdem das Spülwasser in die Tasse gelaufen ist, schaltet sich das Gerät ab. Schütten Sie das Spülwasser weg.

## 11. Programmierung

Das Gerät ist werkmässig so eingestellt, dass Sie ohne zusätzliche Programmierung Kaffee beziehen können. Um das Ergebnis Ihrem Geschmack anzupassen, lassen sich diverse Werte individuell programmieren. Unter dem Display finden Sie die Programmtasten.

Es können folgende Stufen programmiert werden:

- Filter
- Wasserhärte
- Aroma
- Automatische Ausschaltzeit
- Bezüge und abrufbarer Zähler
- Sprachwahl
- Exit

### 11.1 Programmierung Filter

Lesen Sie dazu das Kapitel 12.8 “Filter einsetzen”.

### 11.2 Programmierung Wasserhärte

Lesen Sie dazu das Kapitel 3.6 “Einstellung Wasserhärte”

### 11.3 Programmierung Aroma

- **DISPLAY** AROMA INTENSIV
- Drücken Sie die Taste P, ein akustisches Signal ertönt.
- Durch Drücken der Tasten ◀ und ▶ können Sie die gewünschte Einstellung anwählen (INTENSIV oder MILD) und anschliessend mit der Taste P bestätigen.
- Durch Drücken der Taste ▶ können Sie die nächste Stufe anwählen.

### 11.4 Programmierung automatische Ausschaltzeit

- **DISPLAY** AUS NACH 5.0 STD.
- Drücken Sie die Taste P, ein akustisches Signal ertönt.
- **DISPLAY** 5.0 blinkt
- Durch Drücken der Tasten ◀ und ▶ können Sie die Stunden einstellen und anschliessend mit der Programmtaste P bestätigen. (0.5 – 9 Std.)
- Durch Drücken der Taste ▶ können Sie die nächste Stufe anwählen.

### 11.5 Abrufbarer Tassenzähler

- **DISPLAY** 10 BEZÜGE (Total Bezüge)
- Um die Information abzurufen, drücken Sie die gewünschte Bezugstaste und erfahren, wie oft die angewählte Funktion gewählt wurde.
- Durch Drücken der Taste ▶ können Sie die nächste Stufe anwählen.

## 11.6 Programmierung Sprache

- Drücken Sie die Programmtaste P.
- Durch Drücken der Tasten ◀ und ▶ können Sie die gewünschte Sprache anwählen und anschliessend mit der Programmtaste P bestätigen.
- Drücken Sie die Taste ◀ oder ▶ bis folgende Meldung erscheint:
- **DISPLAY** EXIT
- Drücken Sie die Taste P um zurück zur Betriebsbereitschaft zu gelangen.

## 12. Wartung und Pflege

### 12.1 Wasser füllen

- **DISPLAY** WASSER FÜLLEN
- Wenn diese Anzeige leuchtet, kann kein Bezug mehr erfolgen. Füllen Sie Wasser nach wie unter Punkt 3.3 beschrieben.

### 12.2 Trester leeren

Der Tresterbehälter sammelt den Kaffeesatz.

- **DISPLAY** TRESTER LEEREN
- Wenn diese Anzeige leuchtet, kann kein Bezug mehr erfolgen und der Tresterbehälter muss geleert werden (Fig. 6).
- Entfernen Sie vorsichtig die Tropfschale, es befindet sich Wasser darin.



Trennen Sie das Gerät beim Trester leeren **nicht** vom Netz.

### 12.3 Tropfschale fehlt

- **DISPLAY** SCHALE FEHLT
- Wenn diese Anzeige leuchtet, ist die Tropfschale nicht richtig eingesetzt worden.



Wenn die Tropfschale nicht im Gerät eingesetzt ist, können Sie das Gerät im Innern reinigen. Etwaiges Kaffeepulver mit einem feuchten Tuch wegwischen. Die gereinigte Tropfschale wieder in das Gerät schieben.

### 12.4 Bohnen füllen

#### ■ **DISPLAY** BOHNEN FÜLLEN

- Füllen Sie die Bohnen nach wie unter Kapitel 3.4 beschrieben.



Die Anzeige BOHNEN FÜLLEN erlischt erst nach einem Kaffeebezug.

Wir empfehlen Ihnen von Zeit zu Zeit den Bohnenbehälter vor dem Nachfüllen mit einem trockenen Lappen zu reinigen.

Schalten Sie dazu das Gerät aus.

### 12.5 Gerät reinigen

#### ■ **DISPLAY** GERÄT REINIGEN

Nach 200 Bezügen oder 160 Spülungen muss das Gerät gereinigt werden, die Anzeige zeigt dies an. Sie können weiterhin Kaffee oder Heisswasser/Dampf beziehen. Wir empfehlen Ihnen jedoch, die Reinigung (wie unter Punkt 13 beschrieben ) innerhalb der nächsten Tage durchzuführen.

### 12.6 Gerät verkalkt

#### ■ **DISPLAY** GERÄT VERKALKT





Das Gerät verkalkt gebrauchsbefehigt. Die Verkalkung hängt vom Härtegrad Ihres Wassers ab. Das Gerät erkennt die Notwendigkeit einer Entkalkung. Sie können weiterhin Kaffee oder Heisswasser/Dampf beziehen. Wir empfehlen Ihnen jedoch, die Entkalkung (wie unter Punkt 14 beschrieben) innerhalb der nächsten Tage durchzuführen.

## 12.7 Verwendung von Claris Filterpatronen

Beim richtigen Einsatz der Claris Filterpatrone muss Ihr Gerät nicht mehr entkalkt werden. Nähere Informationen finden Sie in der Broschüre “Claris. Hart zum Kalk. Sanft zu der Kaffeemaschine.” (im Wassertank beigelegt).

 Wenn Sie die Claris Filterpatrone verwenden, müssen Sie als erstes die Verkalkungsanzeige (wie unter Punkt 3.6 beschrieben) ausschalten.

## 12.8 Filter einsetzen

- Klappen Sie die Patronenhalterung im Wassertank hoch. Setzen Sie die Filterpatrone nun mit leichtem Druck in den Wassertank ein (Fig. 7)
- Schliessen Sie die Patronenhalterung, bis diese hörbar einrastet.
- Füllen Sie den Wassertank mit kaltem frischem Leitungswasser und setzen Sie ihn wieder in die Maschine ein.
- Schalten Sie das Gerät mit der Betriebstaste EIN/AUS  ein.
- Drücken Sie die Taste P, bis ein akustisches Signal ertönt.
- **DISPLAY** FILTER NEIN
- Durch Drücken der Taste P ertönt ein akustisches Signal.
- **DISPLAY** NEIN blinkt
- Durch Drücken der Tasten  und  können Sie die Einstellung verändern.
- **DISPLAY** JA blinkt
- Drücken Sie zur Bestätigung erneut die Taste P. Ein akustisches Signal ertönt.
- **DISPLAY** FILTER SPÜLEN / **HAHN ÖFFNEN**
- Stellen Sie ein genügend grosses Gefäss (ca. 1 Liter) unter das schwenkbare Auslaufrohr (14) und drehen Sie den Dampf-/Heisswasser Drehknopf (13) auf Position .

- **DISPLAY** BITTE WARTEN / FILTER SPÜLT. Der Wasserbezug stoppt automatisch.
- **DISPLAY** HAHN ZU
- **DISPLAY** PRODUKT WÄHLEN



 Das Wasser kann eine leichte Verfärbung aufweisen (nicht gesundheitsschädlich)

## 12.9 Filter wechseln

Nach dem Bezug von 50 Litern ist die Wirkung der Filterpatrone erschöpft.

- **DISPLAY** FILTER WECHSELN / PRODUKT WÄHLEN

Bei wenigen Bezügen sollten Sie die Filterpatrone alle 2 Monate auswechseln, es erscheint keine Meldung auf dem Display. Auf der Patronenhalterung befindet sich eine spezielle Drehscheibe zum Einstellen des Auswechseldatums.

- Schalten Sie Ihr Gerät mit der Betriebstaste EIN/AUS  ein.
- Drücken Sie die Taste P, bis ein akustisches Signal ertönt.
- **DISPLAY** FILTER JA
- Drücken Sie nun die Taste .
- **DISPLAY** FILTER WECHSELN
- Leeren Sie den Wassertank und klappen Sie die Patronenhalterung hoch. Setzen Sie nun die neue Filterpatrone mit leichtem Druck in den Wassertank ein (Fig. 7).
- Schliessen Sie die Patronenhalterung, bis diese hörbar einrastet.
- Füllen Sie den Wassertank mit kaltem frischem Leitungswasser und setzen Sie ihn wieder in die Maschine ein.
- Drücken Sie nun die Programmtaste P, ein akustisches Signal ertönt.
- **DISPLAY** FILTER SPÜLEN / **HAHN ÖFFNEN**

- Stellen Sie ein genügend grosses Gefäss (ca. 1 Liter) unter das schwenkbare Auslaufrohr (14) und drehen Sie den Dampf-/Heisswasser Drehknopf (13) auf Position .
- **DISPLAY** FILTER SPÜLT / BITTE WARTEN. Der Wasserbezug stoppt automatisch.
- **DISPLAY** HAHN ZU
- **DISPLAY** PRODUKT WÄHLEN



Das Wasser kann eine leichte Verfärbung aufweisen (nicht gesundheitsschädlich).

## 12.10 Allgemeine Reinigungshinweise

- Nie kratzende Gegenstände oder ätzende Chemikalien zur Reinigung verwenden.
- Das Gehäuse innen und aussen mit einem weichen, feuchten Lappen abwischen.
- Nach jeder Benutzung das schwenkbare Auslaufrohr reinigen.
- Nach dem Aufwärmen von Milch etwas Heisswasser beziehen, um das schwenkbare Auslaufrohr auch innen zu reinigen.
- Zur gründlichen Reinigung können Sie die Aufschäumhilfe demontieren (Fig. 8).
- Der Wassertank sollte täglich ausgespült und mit frischem Wasser gefüllt werden.







Bei sichtbarem Kalkansatz im Wassertank können Sie diesen mit einem handelsüblichen Entkalkungsmittel entfernen. Nehmen Sie den Wassertank dazu aus dem Gerät heraus.

## 12.11 System entleeren



Dieser Vorgang ist nötig, um das Gerät auf dem Transport vor Frostschäden zu schützen.

- Schalten Sie Ihr Gerät mit der Betriebstaste EIN/AUS  **aus**.
- Stellen Sie ein Gefäss unter das schwenkbare Auslaufrohr (14).
- Drehen Sie den Dampf-/Heisswasser Drehknopf (13) auf Position .
- Schalten Sie Ihr Gerät nun wieder mit der Betriebstaste EIN/AUS  ein.
- **DISPLAY** HAHN ZU
- Drücken Sie die Taste  für ca. 5 Sek.
- **DISPLAY** SYSTEM LEERT / BITTE WARTEN. Nach kurzer Zeit tritt Dampf aus.
- Beziehen Sie so lange Dampf, bis der Dampfbezug automatisch unterbrochen wird.
- **DISPLAY** HAHN ZU

## 13. Reinigung

Das Gerät verfügt über ein integriertes Reinigungsprogramm.



Wenn das Gerät gereinigt werden muss, erscheint auf dem Display die Anzeige. Sie können weiterhin Kaffee oder Heisswasser/Dampf beziehen und das Reinigungsprogramm später durchführen.

Verwenden Sie ausschliesslich Jura-Reinigungstabletten. Sie erhalten diese bei Ihrem Fachhändler.



Der gestartete Reinigungsvorgang darf nicht unterbrochen werden.

- Schalten Sie Ihr Gerät mit der Betriebstaste EIN/AUS  ein.
- Drücken Sie die Spültaste für ca. 3 Sekunden.
- **DISPLAY SCHALE LEEREN**
- Füllen Sie den Wassertank mit kaltem frischem Leitungswasser auf.



Stellen Sie ein genügend grosses Gefäss unter den höhenverstellbaren Kaffeeauslauf (10), damit die Reinigungsflüssigkeit nicht in die Tropfschale läuft.

- **DISPLAY SPÜLEN DRÜCKEN**
- **DISPLAY GERÄT REINIGT / BITTE WARTEN**
- Ein akustisches Signal ertönt.
- **DISPLAY SCHALE LEEREN**



Warten Sie ca. 10 Sekunden bevor Sie die Tropfschale wieder einsetzen.

- **DISPLAY TABLETTE BEIGEBEN (Fig.9) / SPÜLEN DRÜCKEN**
- **DISPLAY GERÄT REINIGT / BITTE WARTEN**
- Ein akustisches Signal ertönt.
- **DISPLAY SCHALE LEEREN**



Warten Sie ca. 10 Sekunden bevor Sie die Tropfschale wieder einsetzen.

- **DISPLAY SPÜLEN DRÜCKEN**
- **DISPLAY GERÄT REINIGT / BITTE WARTEN**
- Ein akustisches Signal ertönt.

- **DISPLAY SCHALE LEEREN**
- **DISPLAY PRODUKT WÄHLEN**



Nach jedem Reinigungsprozess sollte der Einfülltrichter für die 2. Kaffeesorte gereinigt werden.

## 14. Entkalkung

Das Gerät verfügt über ein integriertes Entkalkungsprogramm. Bei Verwendung einer Claris-Filterpatrone muss Ihr Gerät nicht entkalkt werden.



Wenn das Gerät entkalkt werden muss, erscheint auf dem Display die Anzeige. Sie können weiterhin Kaffee oder Heisswasser/Dampf beziehen und das Entkalkungsprogramm später durchführen.



Führen Sie die Entkalkung nur dann durch, wenn das Gerät mindestens 2 Stunden ausgeschaltet und gut abgekühlt ist. Das Entkalkungsprogramm wird bei ausgeschaltetem Gerät gestartet. Der gestartete Entkalkungsvorgang darf nicht unterbrochen werden.





Verwenden Sie ausschliesslich Jura-Entkalkungstabletten. Sie erhalten diese bei Ihrem Fachhändler.



- Schalten Sie das Gerät mit der Betriebstaste EIN/AUS  aus und lassen Sie es 2 Stunden abkühlen.
  - Entfernen Sie danach den Wassertank
  - Drücken Sie die Spültaste für ca. 3 Sekunden.
  - **DISPLAY SCHALE LEEREN**
  - **DISPLAY MITTEL IN TANK**
- Lösen Sie den Inhalt einer Blister-Schale (2 Tabletten) vollständig in 0,5 Liter Wasser in einem Gefäss auf und füllen Sie das Gemisch in den Wassertank. Setzen Sie den Wassertank danach wieder in das Gerät ein.

- **DISPLAY** MITTEL IN TANK / HAHN ÖFFNEN / SPÜLEN DRÜCKEN

**!** Stellen Sie ein genügend grosses Gefäss unter das schwenkbare Auslaufrohr (14).

- Drehen Sie den Dampf-/Heisswasser Drehknopf (13) auf Position  und drücken Sie die Spültaste .
- **DISPLAY** GERÄT ENTKALKT / BITTE WARTEN
- Ein akustisches Signal ertönt.
- **DISPLAY** SCHALE LEEREN
- **DISPLAY** HAHN ZU
- **DISPLAY** GERÄT ENTKALKT / BITTE WARTEN
- Die Entkalkungslösung wird im Innern des Gerätes in die Tropfschale geleitet.
- Ein akustisches Signal ertönt.
- **DISPLAY** SCHALE LEEREN
- Ein akustisches Signal ertönt.
- **DISPLAY** WASSER FÜLLEN

**!** Spülen Sie den Wassertank gut aus und füllen Sie ihn mit kaltem frischem Leitungswasser. Setzen Sie ihn danach wieder in das Gerät ein.  
Stellen Sie ein genügend grosses Gefäss unter das schwenkbare Auslaufrohr.

- **DISPLAY** WASSER FÜLLEN / HAHN ÖFFNEN / SPÜLEN DRÜCKEN
- Drehen Sie den Dampf-/Heisswasser Drehknopf (13) auf Position  und drücken Sie die Spültaste .
- **DISPLAY** GERÄT ENTKALKT / BITTE WARTEN

- Ein akustisches Signal ertönt.
- **DISPLAY** SCHALE LEEREN
- **DISPLAY** HAHN ZU
- **DISPLAY** GERÄT ENTKALKT / BITTE WARTEN
- Das Wasser wird im Innern des Gerätes in die Tropfschale geleitet.
- Ein akustisches Signal ertönt.
- **DISPLAY** SCHALE LEEREN
- **DISPLAY** GERÄT SPÜLEN
- **DISPLAY** PRODUKT WÄHLEN

## 15. Entsorgung

Das Produkt ist zwecks sachgerechter Entsorgung dem Fachhändler, der Servicestelle oder der Firma Jura zurückzugeben.

## 16. Tipps, für einen perfekten Kaffee

### *Höhenverstellbarer Kaffeeauslauf*

Sie können den Kaffeeauslauf Ihren Tassengrössen anpassen

### *Mahlung*

Siehe Punkt 3.5

### *Tassen vorwärmen*

Sie können die Tassen mit Heisswasser oder Dampf vorwärmen. Je kleiner die Kaffeemenge ist, desto wichtiger ist das Vorwärmen.

### *Zucker und Rahm*

Durch Umrühren in der Tasse entweicht Wärme. Durch Beigabe von Rahm oder Milch aus dem Kühlschrank senkt sich die Temperatur des Kaffees beträchtlich.



## 17. Meldungen

<b>DISPLAY</b>	<b>Ursache</b>	<b>Abhilfe</b>
SYSTEM LEER	– SYSTEM LEER	– System füllen siehe Punkt 4.1
WASSER FÜLLEN	– Wassertank leer – Schwimmer defekt	– Wassertank füllen – Wassertank ausspülen oder entkalken
BOHNEN FÜLLEN	– Der Bohnenbehälter ist leer – Obwohl Bohnen nachgefüllt worden sind, erlischt die Anzeige nicht	– Bohnen nachfüllen – Eine Tasse Kaffee beziehen. Bohnen füllen erlischt erst nach dem Bezug
TRESTER LEEREN	– Tresterbehälter voll – Schale nach dem Leeren zu früh eingesetzt	– Tresterbehälter leeren – Schublade erst nach 10 Sek. einsetzen
SCHALE FEHLT	– Tropfschale nicht richtig eingesetzt oder fehlt	– Richtig einsetzen
GERÄT REINIGEN	– Reinigen nötig	– Reinigungsvorgang durchführen
GERÄT VERKALKT	– Entkalken nötig	– Entkalkungsvorgang durchführen
STÖRUNG	- Allgemeine Störung	1) – Ausschalten – Von Netz trennen – Gerät ans Netz anschliessen – Gerät einschalten  2) Gerät von Jura Kundendienst überprüfen lassen

## 18. Probleme

<b>Problem</b>	<b>Ursache</b>	<b>Abhilfe</b>
Sehr lautes Geräusch der Mühle	– Fremdkörper im Mahlwerk	– Kaffeebezug mit vorgemahlenem Pulver ist weiterhin möglich – Gerät von Jura Kundendienst überprüfen lassen
Zuwenig Schaum beim Milchaufschäumen	– Aufschäumhilfe verstopft – Aufschäumhilfe in falscher Position	– Aufschäumhilfe reinigen – Bezug von Dampf (siehe Punkt 8)
Beim Kaffeebezug fließt der Kaffee nur tropfweise	– Mahlung zu fein – Kaffeepulver zu fein gemahlen	– Mahlwerk gröber einstellen – Verwenden Sie einen gröber gemahlenen Pulverkaffee

Konnten die Meldungen oder die Probleme trotzdem nicht behoben werden, wenden Sie sich bitte an Ihren Fachhändler oder direkt an die Firma Jura Elektroapparate AG.

## 19. Rechtliche Hinweise

Diese Bedienungsanleitung enthält die erforderlichen Informationen für die bestimmungsgemässe Verwendung, die richtige Bedienung und die sachgerechte Wartung des Gerätes.

Die Kenntnis und das Befolgen der in dieser Bedienungsanleitung enthaltenen Anweisungen sind Voraussetzung für die gefahrlose Verwendung sowie für Sicherheit bei Betrieb und Wartung.

Diese Bedienungsanleitung kann nicht jeden denkbaren Einsatz berücksichtigen. Das Gerät ist für die private Verwendung in Haushalten konzipiert.

Ausserdem weisen wir darauf hin, dass der Inhalt dieser Bedienungsanleitung nicht Teil einer früheren oder bestehenden Vereinbarung, Zusage oder eines Rechtsverhältnisses ist oder dieses abändert. Sämtliche Verpflichtungen von Jura Elektroapparate AG ergeben sich aus dem jeweiligen Kaufvertrag, der auch die vollständige und allein gültige Gewährleistungsregelung enthält. Diese vertraglichen Gewährleistungsbestimmungen werden durch die Ausführungen in dieser Bedienungsanleitung weder erweitert noch eingeschränkt.

Die Bedienungsanleitung enthält Informationen, die durch Copyright geschützt sind. Fotokopieren oder Uebersetzen in eine andere Sprache ist ohne vorherige schriftliche Zustimmung durch Jura Elektroapparate AG nicht zulässig.

## 20. Technische Daten

Spannung:	230V AC
Leistung:	1350 W
Sicherung:	10 A
Sicherheitsprüfung:	
Energieverbrauch Standby:	ca. 3 Wh
Energieverbrauch Kaffeebereitschaft:	ca.17 Wh
Pumpendruck:	statisch max. 15 bar
Wassertank:	1,9 Liter
Fassungsvermögen Bohnenbehälter:	200gr.
Fassungsvermögen Kaffeesatzbehälter:	max. 16 Portionen
Kabellänge:	ca. 1,1 m
Gewicht:	8,3 kg
Masse (BxHxT):	28 x 34,5 x 41,5cm

Dieses Gerät entspricht den folgenden EG Richtlinien:

73/23/ EWG vom 19.02. 1973 “Niederspannungsrichtlinie” einschliesslich Änderungsrichtlinie 93/336/ EWG.

89/336/EWG vom 03.05.1989 “EMV- Richtlinie” einschliesslich Änderungsrichtlinie 92/31/ EWG.